



Šroubovací technika

Automatizace

Pneumatické motory

Pneumatické nářadí

**DEPRAG**  
machines unlimited



## Pásové brusky

Výkon 300 W, 500 W

- vysoký výkon při nízké hmotnosti
- dlouhá životnost
- použití i v těžko dostupných místech
- broušení rovných i zakřivených povrchů

Pneumatické úhlové brusky naleznou využití při broušení, leštění, srážení hran a začišťování křivých i rovinných ploch. Ideální nářadí k opracování oceli, mosazi, odlitků z bronzu či hliníku i v těžce dostupných místech. Menší pásovou brusku lze využít i jako kleštinovou brusku.

V závislosti na použití brusky nabízíme jako příslušenství na objednávku rozsáhlý sortiment kontaktních ramínek pro brusné pásy. Samotné brusné pásy nejrůznějších šířek (3,5 mm - 25 mm) a délek (305 mm - 510 mm) lze vybrat dle požadované kvality povrchu.

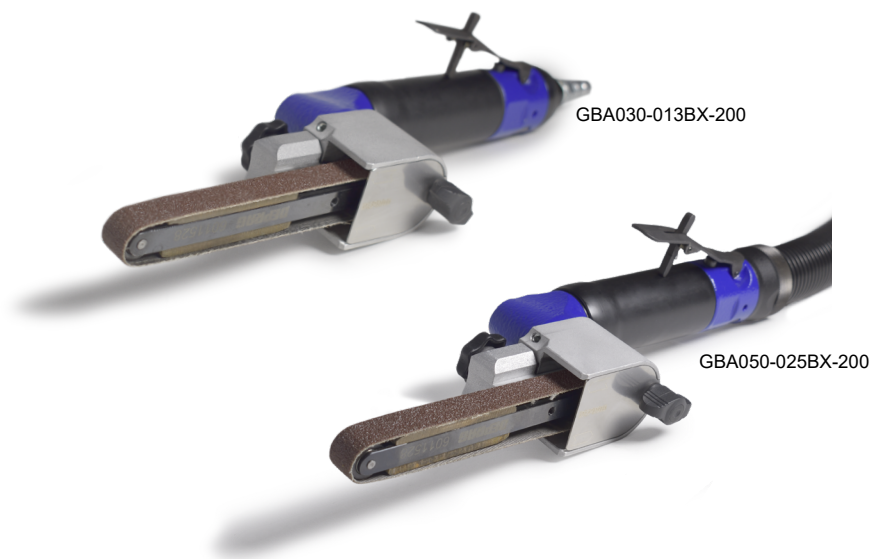

GBA030-013BX-200

GBA050-025BX-200



## Nářadí pro efektivní broušení

### Vysoký výkon při nízké hmotnosti

Naše brusky se vyznačují kompaktním designem při vysokém výkonu. Díky propracované konstrukci motoru brusky - bez jakýchkoliv vložených převodů - bylo možné dosáhnout zvýšení poměru výkonu k hmotnosti.

### Dlouhá životnost

Kompaktní design brusky, propracovaná konstrukce i nejmodernější použité materiály zaručují dlouhou životnost nářadí. Pásové brusky jsou určeny především pro průmyslové využití v nepřetržitých provozech, díky tomu, že jsou vysoce odolné vůči vlivům znečištěného pracovního prostředí.

### Použití i v těžko dostupných místech

Speciální konstrukce kontaktních ramínek umožňuje broušení ve stísněných podmínkách. Dostupnost stísněných míst je dána zejména konstrukcí kontaktního ramínka. Ramínko je spojeno otočným kloubem s motorovou částí brusky.

### Broušení rovných i zakřivených povrchů

S našimi pásovými bruskami můžete efektivně brousit a leštit rovné i zakřivené respektive „křivočaré“ povrchy.



## TYPOVÝ KLÍČ

### GBA030-013BX

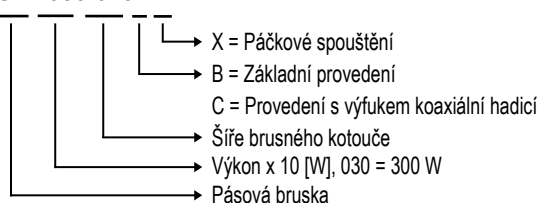

# TECHNICKÁ DATA - PÁSOVÉ BRUSKY - 300 W

## Provedení

Po demontáži ramínka lze pásovou brusku použít i jako kleštinovou brusku např. k opracování brusnými tělisky či tvrdokovovými frézami. Vhodné kleštiny naleznete v příslušenství na objednávku.

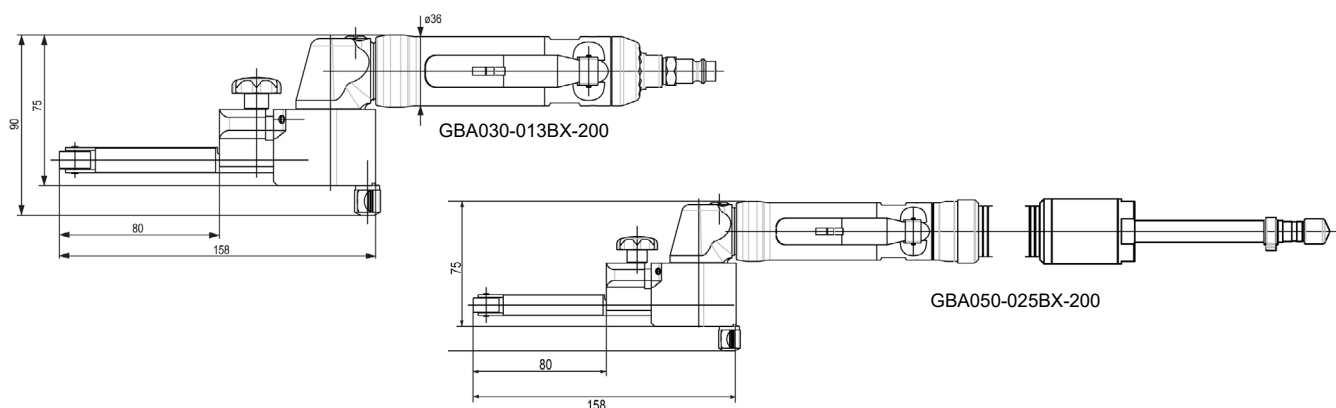

Pásové brusky	Typ Obj.č.	GBA030-013BX-200 (základní provedení) 6061440A	GBA030-013CX-200 (provedení s výfukem koaxiální hadici) 6061440B
Otáčky naprázdno	min <sup>-1</sup>	20 000	20 000
Max. výkon	W	300	300
Spotřeba vzduchu naprázdno	m <sup>3</sup> /min	0.36	0.36
Spotřeba vzduchu při max. výkonu	m <sup>3</sup> /min	0.46	0.46
Světlost přívodní hadice	mm	8	8
Obvodová rychlost brusného pásu	m/s	19	19
Rozměry brusného pásu	mm	13x305	13x305
Hmotnost	kg	0.9	1.2

Technická data při pracovním přetlaku stlačeného vzduchu 6,3 barů

Základní vybavení:	Objednací číslo	
Klíč inbus 2,5 mm	800445	800445
Brusný pás P60 13x305mm (5 ks)	830686	830686
Brusný pás P80 13x305mm (5 ks)	830687	830687
Brusný pás P120 13x305mm (5 ks)	830688	830688
Kontaktní ramínko	6011528	6011528

Příslušenství na objednávku:	Objednací číslo	
Sítka 65 µm	6078645	6078645

### Příslušenství - kontaktní ramínka k pásovým bruskám typu GBA030

	Kontaktní ramínko (obj.č.)	Brusný pás (šířka/délka) v mm		Kontaktní kolo (šířka / Ø / materiál) v mm		
	6011528 (základní vybavení)	13	305	9	15	ocel
	6017823 (příslušenství na objednávku)	13	305	9	15	PolyTAN
	6017824 (příslušenství na objednávku)	3,5; 6,5; 13	305	9	25	PolyTAN
	6017825 (příslušenství na objednávku)	3,5; 6,5; 13	330	9	19	PolyTAN
	6017826 (příslušenství na objednávku)	do 13	370	5	15	PolyTAN
	6017827 (příslušenství na objednávku)	do 13	370	9	11	mosaz
	6017828 (příslušenství na objednávku)	13	305	8	8	ocel
	6017829 (příslušenství na objednávku)	13	330	9	11	mosaz

# TECHNICKÁ DATA - PÁSOVÉ BRUSKY - 500 W

## Provedení - s regulátorem otáček

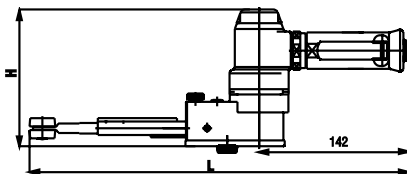









Pásová bruska	Typ Obj.č.	GB 050-025 BX 6060932A
Otáčky naprázdno	min <sup>-1</sup>	16 000
Max. výkon	W	500
Spotřeba vzduchu naprázdno	m <sup>3</sup> /min	0,28
Spotřeba vzduchu při max. výkonu	m <sup>3</sup> /min	0,55
Světlost přívodní hadice	mm	10
Obvodová rychlost brusného pásu	m/s	23
Rozměry brusného pásu	mm	19 x 480
Hmotnost	kg	1,42
Rozměry LxH	mm	359x130

Technická data při pracovním přetlaku stlačeného vzduchu 6,3 barů







Základní vybavení:	Objednací číslo
Klíč imbus 3 mm	800446
Klíč imbus 6 mm	800449
Brusný pás P60 19x480mm (3 ks)	6074497
Brusný pás P80 19x480mm (3 ks)	6074498
Brusný pás P120 19x480mm (3 ks)	6074499
Kontaktní ramínko	6017830

## Příslušenství na objednávku

### Příslušenství - kontaktní ramínka k pásovým bruskám typu GB 050

	Kontaktní ramínko (obj.č.)	Brusný pás (šířka/délka) v mm		Kontaktní kolo (šířka / Ø / materiál) v mm		
	6018124 (příslušenství na objednávku)		457			
	<b>6017830</b> <b>(základní vybavení)</b>	19	480	19	25	PolyTAN
	6018125 (příslušenství na objednávku)		510			
	6018127 (příslušenství na objednávku)		457			
	6018126 (příslušenství na objednávku)	25	480	26	25	PolyTAN
	6018128 (příslušenství na objednávku)		510			
	6018130 (příslušenství na objednávku)		457			
	6018129 (příslušenství na objednávku)	9,5	480	9	15,5	PolyTAN
	6018131 (příslušenství na objednávku)		510			

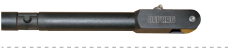
**Příslušenství na objednávku - kontaktní ramínka k pásovým bruskám typu GB 050**

	Kontaktní ramínko (obj.č.)	Brusný pás (šířka/délka) v mm		Kontaktní kolo (šířka / Ø / materiál) v mm		
	6018133 (příslušenství na objednávku)	19	457	19	15,5	bronz
	6018132 (příslušenství na objednávku)		480			
	6018134 (příslušenství na objednávku)		510			
	6018136 (příslušenství na objednávku)	9,5	457	9	11	bronz
	6018135 (příslušenství na objednávku)		480			
	6018137 (příslušenství na objednávku)		510			

**DEPRAG**  
machines unlimited



DEPRAG CZ a.s., T. G. Masaryka 113, 507 81 Lázně Bělohrad  
Tel.: +420-493 771 511, Fax: +420-493 771 623, E-mail: [sales@deprag.cz](mailto:sales@deprag.cz), Internet: [www.deprag.cz](http://www.deprag.cz)

Technické změny vyhrazeny